

MANUAL DE INSTRUCCIONES

PRENSA DE VAPOR

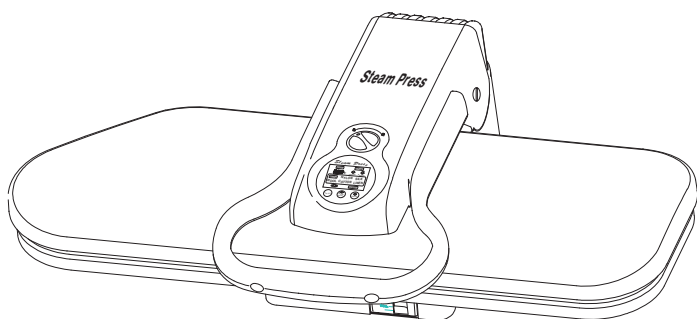

SPANISH INSTRUCTION BOOK

MODELO ESP-77T

Por favor lea todas las instrucciones antes de usar.

POR FAVOR LEA ESTE MANUAL CUIDADOSAMENTE ANTES DE USAR Y CONSÉRVELO PARA FUTURAS REFERENCIAS.

INSTRUCCIONES IMPORTANTES DE SEGURIDAD

Al usar aparatos eléctricos, especialmente cuando hay niños están presentes, siempre se deben tomar precauciones básicas de seguridad, incluyendo las siguientes:

LEA TODAS LAS INSTRUCCIONES ANTES DE USAR Y MANTENGA LEJOS DEL AGUA

PELIGRO—Cualquier aparato eléctrico es conductor de tensión incluso cuando el interruptor está apagado.

Para reducir el riesgo de muerte por descarga eléctrica:

1. Siempre desconecte inmediatamente después de usar.
2. No coloque ni guarde el electrodoméstico donde corra el riesgo de caer en una tina o un fregadero.
3. No coloque ni deje caer el aparato en agua u otro líquido.
4. Si un aparato cae en el agua, desenchúfelo inmediatamente. No se meta al agua.

PRECAUCIÓN—Para reducir el riesgo de quemaduras, electrocución, incendio o lesiones a personas:



1. Este aparato nunca debe dejarse desatendido cuando está enchufado.
2. Es necesaria una supervisión estricta cuando este electrodoméstico sea usado por o cerca de niños o personas con discapacidades físicas. El uso no supervisado podría provocar un incendio o lesiones personales.
3. Utilice este aparato sólo para su uso previsto, tal y como se describe en este manual. No utilice accesorios no recomendados por el fabricante.
4. Este aparato puede ser utilizado por niños de 8 años o mayores y por personas con capacidades físicas, sensoriales o mentales reducidas o sin experiencia ni conocimiento previo, siempre y cuando reciban supervisión o instrucciones sobre el uso del aparato de forma segura y entiendan los peligros involucrados. Los niños no deben jugar con el aparato. La limpieza y el mantenimiento no deben ser realizados por niños sin supervisión.
5. Si el cable de alimentación está dañado, debe ser reemplazado por el fabricante, su agente de servicio o por personas calificadas de manera similar para evitar accidentes.
6. Nunca haga funcionar este aparato si tiene un cable o enchufe dañado, si no está funcionando correctamente, si se ha caído o dañado de alguna manera, o si se ha caído al agua. No intente reparar el aparato. Un montaje o reparación incorrectos podrían causar riesgo de incendio, descarga eléctrica o lesiones a personas al usar el aparato. Devuelva el aparato a un centro de servicio autorizado para su examen y reparación.
7. Mantenga el cable alejado de superficies calientes. No permita que el cable entre en contacto con superficies calientes. No tire ni gire el cable. Deje enfriar completamente el aparato antes de guardarlo.
8. Este aparato tiene un enchufe polarizado (una paleta es más ancha que la otra). Como característica de seguridad, este enchufe encajará en una toma polarizada de una sola manera. Si el enchufe no encaja completamente en el tomacorriente, invierta el enchufe. Si aún no encaja, póngase en contacto con un electricista cualificado. No intente anular esta función de seguridad.
9. Nunca deje caer ni inserte ningún objeto en ninguna abertura.
10. No lo use al aire libre ni lo opere donde se estén usando productos en aerosol (spray) o donde se administre oxígeno.
11. No utilice un cable de extensión para operar el aparato.
12. Las superficies de este aparato pueden calentarse cuando están en uso. No deje que los ojos ni la piel toquen las superficies calientes.
13. Siempre coloque el interruptor en la posición de apagado antes de enchufar o desenchufar la unidad.
14. Siempre deje que el aparato se enfríe por lo menos treinta minutos antes de guardarlo.
15. No mueva el aparato sin desenchufarlo.
16. Desenchufe el aparato antes de llenarlo. No llene demasiado.
17. Mientras emite vapor, este aparato puede causar quemaduras si está demasiado cerca de la piel, el cuero cabelludo o los ojos, o si se usa incorrectamente. Para reducir el riesgo de contacto con agua caliente que se escape a través de los respiraderos de vapor, pruebe el aparato antes de cada uso, sujetándolo y probándolo lejos del cuerpo.
18. No haga funcionar el vaporizador sin llenar adecuadamente el recipiente de agua.
19. Nunca tire del cable para desconectarlo del tomacorriente. En su lugar, sujete el enchufe y tire para desconectarlo.
20. Las quemaduras pueden ocurrir al tocar partes metálicas calientes, o al acercarse al agua caliente o vapor. No gire la unidad boca abajo; puede haber agua caliente en el depósito.
21. Para reducir la probabilidad de sobrecarga del circuito, no opere otro aparato de alto voltaje en el mismo circuito.
22. Utilice agua destilada en el aparato.
23. Tenga cuidado. Las quemaduras pueden ocurrir al tocar **PIEZAS DE METAL CALIENTES, O AL ACERCARSE AL AGUA CALIENTE O VAPOR.**
24. No deje que el cable cuelgue del borde del mostrador.

25. Siempre coloque el aparato en un lugar seguro y nivelado sobre una mesa o un mostrador cuando lo use.
26. Esta unidad es para uso doméstico únicamente.
27. No permita que el cable toque superficies calientes. Deje enfriar completamente el aparato antes de guardarlo. Pase el cable holgadamente alrededor de los electrodomésticos al guardarlo.
28. Este aparato debe estar conectado a tierra. No altere el enchufe ni intente anular esta función.
29. Antes de enchufar la prensa de vapor, asegúrese de que la información eléctrica de la etiqueta coincida con su fuente de alimentación.
30. Desconecte el aparato cuando no lo esté utilizando y cuando se cambie el exprimidor.

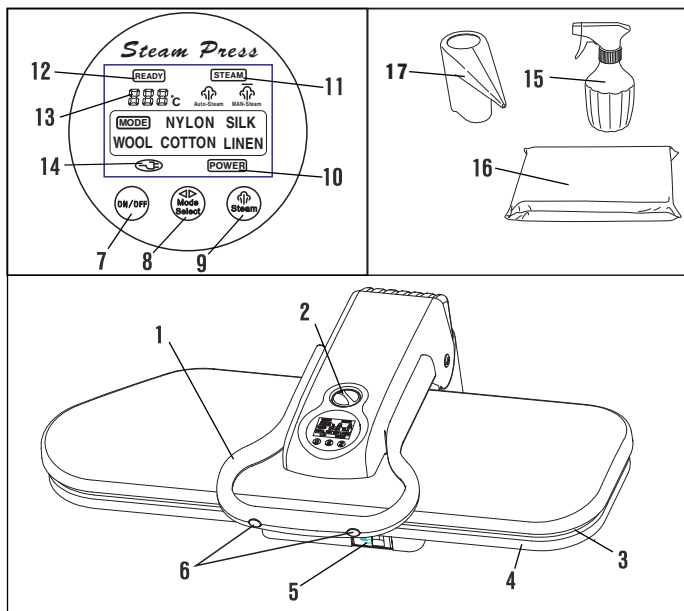
GUARDE ESTAS INSTRUCCIONES



CONOCIENDO SU PRENSA DE VAPOR

1. La **Palanca de Presión** levanta y baja la Placa de Prensado.
2. La **Perilla de Bloqueo** encajará la Placa de Prensado y la Tabla de Planchar. Use esto para llevar o almacenar la prensa de vapor.
3. La **Placa de Prensado** es la superficie controlada por temperatura que calienta y presiona la tela.
4. La **Tabla de Planchar** es la superficie acolchada que sostiene la tela al presionar. Tiene una funda extraíble que se puede lavar.
5. El **Tanque de Agua**.
6. Los **Botones de Ráfaga de Vapor** a ambos lados de la Palanca de Presión producen una ráfaga de vapor cuando se presiona.
7. El **interruptor ON/OFF**.
8. Los **Botones de Control de Temperatura** se usan para seleccionar la temperatura deseada a través de la lista de opciones arriba de los botones. Toque los Botones de Control de Temperatura hasta que la luz indicadora debajo del tipo de material que va a presionar se ilumine.
9. El **Interruptor del Selector de Vapor** puede elegir Vapor Auto “” o Vapor Manual “”.
10. La **Luz de Encendido** se ilumina cuando el Interruptor on/off está ajustado en la posición “On”.
11. La **Luz Indicadora de Vapor** se ilumina una vez que la unidad está lista para producir ráfagas de vapor, proporcionándole una clara indicación visual de que puede comenzar a usar el vapor.
12. La **Luz Indicadora de Presión** se ilumina mientras la unidad está calentando a la temperatura seleccionada, y se ilumina para proporcionar una indicación visual clara de que todo está listo para comenzar a presionar.
13. Los **Dígitos de Temperatura** indican la temperatura de la superficie de la Placa de Prensado.

- La **Luz Indicadora del Cable de Alimentación** se ilumina proporcionando una clara indicación visual de que la unidad está encendida.
- La **Botella de Spray** le permite humedecer las telas antes de prensar, esto ayuda a hacer el proceso de prensado más fácil y más eficaz en ciertos casos.
- El **Cojín de Prensado** es un cojín cubierto de tela usado para presionar áreas recogidas o contorneadas como mangas, pinzas, o canesú.
- La **Taza de Medición** está diseñada para ayudarle a llenar fácilmente el Depósito de Agua con agua.

ACERCA DEL APAGADO AUTOMÁTICO

La función de apagado automático incluye un apagado automático y un encendido automático. Estas funciones de seguridad desactivan la energía eléctrica del calentador cuando la Placa de Prensado ha permanecido cerrada contra la Tabla de Planchar por más de 10 segundos. La desactivación del calentador se indica mediante un pitido. La función del calentador se restablece cuando se levanta la Placa de Prensado. La potencia del calentador también se cortará si la Placa de Prensado se encuentra en la posición elevada sin utilizarla durante aproximadamente 15 minutos (una vez más, se indica mediante un pitido). La capacidad de calentamiento de la unidad sólo puede ser restablecida en esta situación pulsando el botón ON/OFF.

IMPORTANTE: El Apagado Automático no significa que la corriente de la unidad esté totalmente interrumpida. La corriente siempre está encendida y la Luz Indicadora del Cable de Alimentación permanecerá iluminada hasta que se Desconecte el cable de alimentación.

CARACTERÍSTICAS DE LA PRENSA DE VAPOR

¡Su prensa de vapor le brinda resultados limpios y profesionales!

- La superficie de prensado es veinticuatro veces mayor que la de la mayoría de las planchas de mano
- Puede reducir el tiempo de planchado hasta en un 50%
- Múltiples configuraciones de secado y de vapor, ajuste de la explosión para quitar arrugas difíciles
- Control de temperatura variable- Función de seguridad de apagado automático al estar abierta o cerrada con alarma sonora
- Luz indicadora de poder- Protege telas delicadas como la seda

IMPORTANTE: Sólo para uso doméstico

Instrucciones de llenado:

No enchufe la unidad hasta que haya llenado el Tanque de Agua

- Coloque la Prensa de Vapor de Tela Digital sobre una superficie plana y nivelada.
- Presione la Perilla de Bloqueo hasta la posición de Desbloqueo para desbloquear la placa de prensado.
- Levante la Placa de Prensado utilizando la palanca. Esta permanecerá automáticamente en posición levantada.
- Retire el Depósito de Agua. Tenga en cuenta que el depósito de agua no se puede quitar completamente de la unidad, no intente forzarla.
- Retire la Tapa del Depósito de Agua para exponer el orificio de llenado del Depósito de Agua.
- Utilizando la Taza de Medición (incluida), llene el Depósito de Agua hasta la línea MAX (300 ml) con agua destilada.
- Vuelva a colocar la Tapa del Depósito de Agua y vuelva a empujar el Depósito de Agua lleno en la unidad principal.

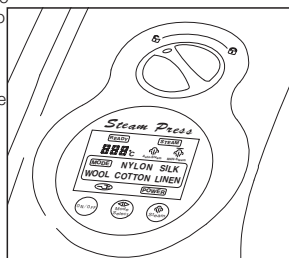
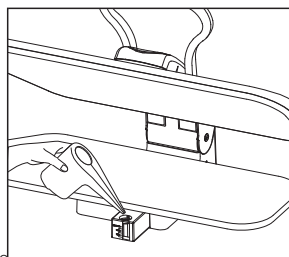

NO INTENTE RETIRAR COMPLETAMENTE EL DEPÓSITO DE AGUA.

INSTRUCCIONES DE USO

- Toque el interruptor ON/OFF hacia la posición "on".
- Identifique el tipo de tela que va a presionar y luego seleccione el ajuste de temperatura que coincida con la tela. Lo mejor es comenzar con las telas más delicadas, ya que el calor más alto causará daño al Nylon y a Sedas.
- Coloque la tela extendida en la Tabla de Planchar.
- La Prensa de Vapor de Tela Digital está lista para usarse cuando se enciende la Luz Indicadora de Presión. Si va a presionar lana, puede optar por rociar con una ráfaga de vapor. Esta función está disponible una vez que se enciende la Luz Indicadora de Vapor.

NOTA: No active la ráfaga de vapor con la unidad completamente cerrada, ya que esto podría dañar la unidad. Se obtienen mejores resultados si la Placa de Prensado se mantiene abierta aproximadamente 75 mm por encima de la Tabla de Planchar antes de presionar el Botón de Vapor. Por razones de seguridad, no mantenga la Placa de Prensado abierta a más de 75 mm cuando se utilice la función de ráfaga de vapor.

5. Para presionar, baje ligeramente la Placa de Prensado sobre la tela y la Tabla de Planchar. Manténgala allí durante 6-8 segundos y luego levántela. Repita hasta que haya alcanzado el pliegue y la suavidad deseados.
6. Una vez que se hayan completado las tareas de Prensado, ajuste inmediatamente el interruptor on/off al estado "apagado".

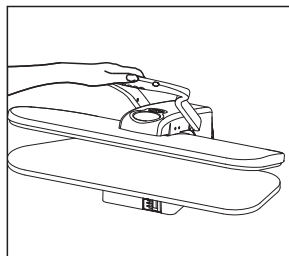
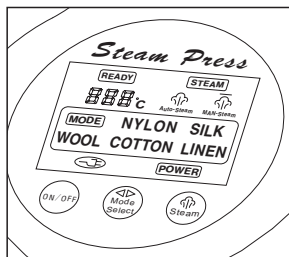

CONSEJOS PARA EL Prensado DE VAPOR MANUAL

1. Mantenga la Placa de Prensado aproximadamente 3" por encima de la Tabla de Planchar.
2. Presione el Botón de Ráfaga de Vapor para liberar una ráfaga de vapor sobre la tela.
3. Baje la Placa de Prensado sobre la tela, luego levántela de nuevo.
4. Repita los pasos 1-3 hasta que la tela esté lisa y sin arrugas.

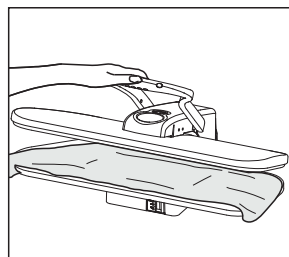

IMPORTANTE

PARA MEJORES RESULTADOS, PRESIONE EL BOTÓN POR 2 SEGUNDOS Y LIBERE.

VAPOR AUTOMÁTICO

1. Mantenga la Placa de Prensado aproximadamente 3" por encima de la Tabla de Planchar.
2. La Prensa suelta automáticamente una ráfaga de vapor sobre la tela.
3. Baje la Placa de Prensado sobre la tela, luego levántela de nuevo.
4. Repita los pasos 1-3 hasta que la tela esté lisa y sin arrugas.

CONSEJOS PARA EL VAPOR Prensado de Prendas de Vestir

1. Coloque la prenda sobre la Tabla de Planchar.
2. Baje la placa de vapor y vuelva a abrir después de unos segundos.

NOTA: la unidad apagará automáticamente la placa de calentamiento después de 10 segundos en la posición cerrada. Se emitirá un pitido hasta que se abra la unidad. Una vez que se abra la unidad, esta volverá a operar normalmente.

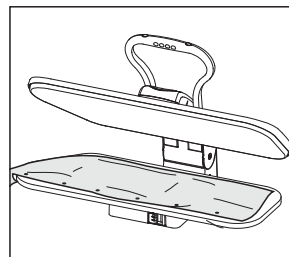

Eliminación de Arrugas

1. Baje la Placa de Vapor hasta que esté ligeramente por encima de la Tabla de Planchar (aproximadamente tres pulgadas).
2. Active la Ráfaga de Vapor con los botones en los lados de la Palanca de Presión.
3. Espere unos segundos y vuelva a activar la Ráfaga de Vapor.
4. Baje la Placa de Prensado y luego levante.
5. Repita este proceso hasta que se hayan eliminado todas las arrugas.

Camisas y Blusas

1. Coloque el hombro del canesú en la Tabla de Planchar primero y presione.
2. Luego coloque las mangas en la Tabla de Planchar con el pliegue paralelo a la costura larga y presione.
3. Coloque los puños en el extremo de la tabla y presione.
4. Coloque la parte inferior de la camisa en la tabla de planchar de manera que comience a presionar en el bolsillo. Tire de la camisa hacia usted mientras Presiona cada sección.
5. Finalmente termine con el cuello de la camisa.

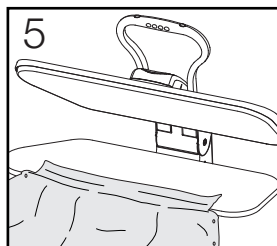
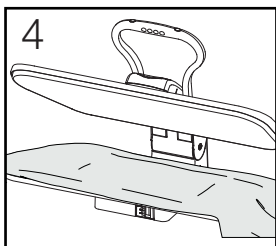
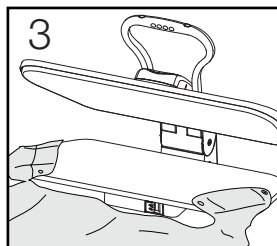
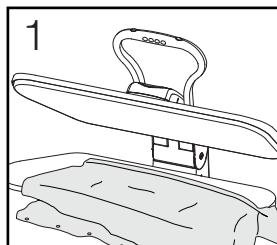
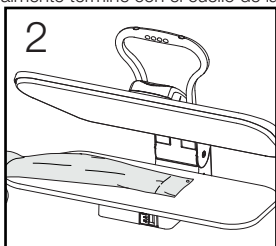

Pantalones

1. Coloque el Cojín de Prensado debajo de la cintura y presione, reposicionando el cinturón hasta que esté completamente presionado.
2. Para presionar la costura, coloque el cojín debajo del área a presionar.
3. Coloque el área plisada en la Tabla de Planchar. Doble los pliegues cuidadosamente y presione.
4. El bordado debe colocarse boca abajo en la Tabla de Planchar para reducir el desgaste y evitar daños en áreas delicadas.

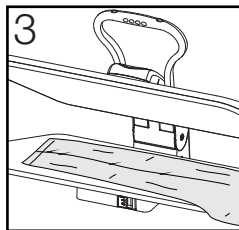
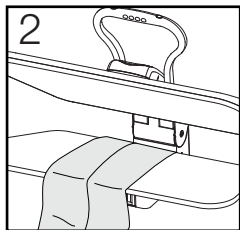
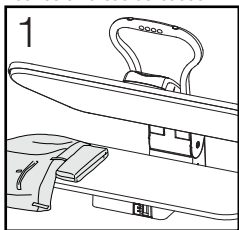

Otras Técnicas

1. Colocar el Cojín de Prensado entre la tela y la Placa de Prensado puede ayudar con las telas delicadas.
2. Botones y Cremalleras: si tiene tipos de botones o cremalleras más antiguos, es posible que deba tener especial cuidado para evitar que se derritan. Para ello, coloque la prenda boca abajo y cubra con un cojín de prensado antes de presionar.
3. La botella del aerosol puede ser utilizada para rociar ligeramente la tela. Esto ayudará además a eliminar las arrugas difíciles.

- Coloque un paño húmedo sobre la tela antes de presionar, esto ayudará con las arrugas difíciles o con telas de alto calibre.
- Para presionar grandes trozos de tela, coloque la pieza entera detrás de la Tabla de Planchar. Tire de la tela hacia usted sobre la Tabla de Planchar, y baje la Placa de Prensado. Presione el tejido en secciones hasta terminar.

Usando el Cojín de Prensado

- Para prendas con detalles como pinzas, costuras curvas y hombreras, se puede usar un Cojín de Prensado.
- Utilice el cojín en áreas donde no se desea pliegues o para dar forma a una prenda a medida.
- Coloque el área que desea presionar en la Tabla de Planchar.
- Coloque el Cojín de Prensado bajo la pinza, la costura, etc.
- Asegúrese de que el área a presionar esté levantada, baje la Placa de Prensado hasta que se encuentre con el área elevada.
- No fuerce la placa a su posición más baja, ya que esto podría dañar la unidad.

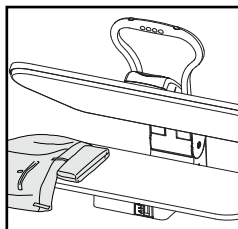

LIMPIANDO LA PRENSA DE VAPOR

- Coloque el Cojín de Prensado en el centro de la Tabla de Planchar.
- Coloque una toalla limpia sobre el Cojín de Prensado y la Tabla de Planchar.
- Ajuste el Botón de control de temperatura a su ajuste más alto (LINEN).
- Cuando la Luz Indicadora de Vapor se ilumine, baje la Placa de Prensado sobre el Cojín de Prensado.
- Presione el botón de ráfaga de vapor seis veces.
- Deje que la Placa de Prensado se enfríe.
- Limpie la placa de prensado con un paño húmedo.
- No utilice abrasivos o podría dañar la placa.
- La cubierta de la Tabla de Planchar se puede quitar para la limpieza. Lavar a mano solo con detergente suave.

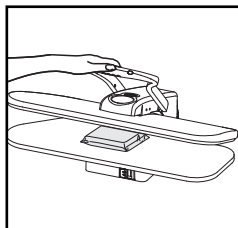

ALMACENAMIENTO

- Una vez que se haya completado el prensado, apague inmediatamente la unidad y desenchufe el cable de alimentación del tomacorriente.
- Deje que la unidad se enfríe completamente (por lo menos 30 minutos).
- Baje la placa de prensado y presione la Perilla de Bloqueo en la posición "Bloquear".
- Envuelva el cable de alimentación.
- Guarde todos los accesorios de forma segura, preferiblemente cerca de la Prensa de Vapor de Tela Digital.
- Guarde la Prensa de Vapor de Tela Digital en un lugar fresco y seco.
- Para almacenamiento a largo plazo, vacíe el agua del tanque.

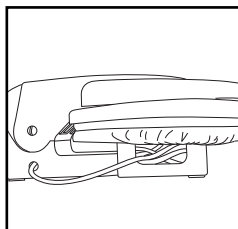

SOLUCIÓN DE PROBLEMAS

Antes de llevar la unidad a un centro de servicio, compruebe la siguiente lista de problemas comunes para su inconveniente.

PROBLEMA	POSSIBLE CAUSA	SOLUCIÓN
La unidad no da vapor. La luz Indicadora de Encendido no se ilumina.	La unidad no está conectada.	Enchufe en el tomacorriente.
	El Interruptor de Potencia del Hogar/la Conexión a Tierra se ha disparado o ha explotado un fusible.	Restablezca el Interruptor/Conexión a Tierra, o reemplace el fusible. Si necesita ayuda, póngase en contacto con un electricista profesional.
La unidad no da vapor. La luz Indicadora de Encendido no se ilumina.	Se ha activado el apagado automático.	Consulte la sección Apagado Automático en la página 3 de este manual para el procedimiento adecuado.
	El Depósito de Agua está vacío.	Rellene el Depósito de Agua utilizando los procedimientos de la página 3 de este manual.
	La unidad está dañada o no funciona.	Por favor póngase en contacto con nuestro departamento de atención al cliente.
La salida la Ráfaga de Vapor es débil o intermitente.	La Placa de Prensado necesita limpieza.	Consulte la sección de Limpieza de la Prensa de Vapor de Tela Digital en la página 6 de este manual para el procedimiento adecuado.

Este aparato cumple con la directiva 2002/96/EC (Aparatos Eléctricos y Electrónicos----WEEE).



El símbolo del cubo de basura con una equis en el aparato significa que el producto debe ser eliminado separadamente de otros residuos domésticos al final de la vida útil del aparato. El usuario es responsable de entregar el aparato a un centro de recogida apropiado en ese momento.

Una recogida separada adecuada para el tratamiento y el reciclado respetuoso del medio ambiente evita o reduce el efecto nocivo sobre el medio ambiente y la salud humana. Puede obtener información sobre los servicios de recolección disponibles en su área contactando a su departamento local de recolección de residuos o al minorista con el cual adquirió el electrodoméstico.